



140

## Les poêles bois-charbon



**Le principal avantage de ces appareils est la possibilité d'utiliser deux énergies différentes. Avec son bon rendement calorifique, le charbon peut être un précieux allié en cas de grands froids hivernaux.**

Deux énergies  
pour votre confort !

TOUT FONTE



# JURASSIEN

Charbon

Réf. 3701 - 9,5 kW

Classe énergétique : F

Volume corrigé chauffé : 130 à 330 m<sup>3</sup>.

Dimensions : H 71 x L 79 x P 42 cm.

Poids : 190 kg.

Combustible : anthracite 20/30 ou boulets,  
(pour combustion en couche mince).

**Régulation thermostatique.**

Chargement dessus (avec trémie) et avant.

Corps de chauffe : fonte.

Habillage : fonte et acier.

Coloris : peint anthracite ou émaillée.

(voir coloris et décors pages 195-198).

Départ des fumées : arrière.

Distance du sol au-dessus de la buse de départ : 53 cm.

Décendrage latéral arrière gauche.

Livré avec une trémie charbon.

Buse de départ : Ø 125 mm ext.

**Option** : taque d'été - Réf. 0701,

assortie au coloris d'émail pour  
usage à froid exclusivement.

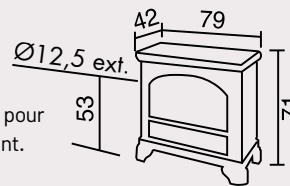

FONTE ACIER



# RÉGENCE

Charbon

Réf. 3755 - 9 kW

Classe énergétique : E

Volume corrigé chauffé : 130 à 330 m<sup>3</sup>.

Dimensions : H 72 x L 78 x P 37 cm.

Poids : 170 kg.

Combustible : boulets, anthracite 20/30  
(pour combustion en couche mince).

**Régulation thermostatique.**

Chargement dessus (avec trémie) et avant.

Corps de chauffe : fonte.

Habillage : fonte, corps acier.

Coloris : peint anthracite ou émaillée.

(voir coloris et décors pages 195-198).

Départ des fumées : arrière.

Distance du sol au-dessus de la buse de départ : 66 cm.

Décendrage latéral droite.

Livré avec une trémie charbon.

Buse de départ : Ø 153 mm ext.

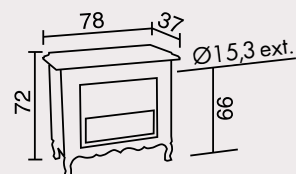

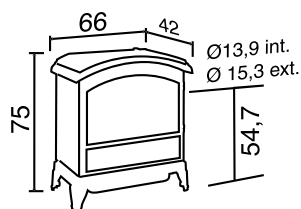

# NORVÉGIEN

**Charbon**

**Réf. 310701 - 9 kW**

**Classe énergétique : F**

Volume corrigé chauffé : 130 à 330 m<sup>3</sup>.

Dimensions : H 75 x L 66 x P 42 cm.

Poids : 175 kg.

Combustible : anthracite 20/30 (pour combustion en couche mince).

Chargement : avant, dessus et côté droit.

**Régulation thermostatique.**

Corps de chauffe : fonte.

Habillage : fonte.

Coloris : peint anthracite ou émaillée (voir coloris pages 195-198).

Départ des fumées : arrière.

Distance du sol au-dessus de la buse de départ : 54,7 cm.

Buse de départ : Ø 139 mm int., Ø 153 mm ext.

Décendrage latéral arrière gauche.

Livré avec une trémie charbon.

# CARVIN

**Charbon**

## Caractéristiques communes aux Petit Carvin et Carvin :

Combustible : anthracite 20/30 (pour combustion en couche mince).

Chargement : devant, dessus et latéral.

**Régulation thermostatique.**

Corps de chauffe : fonte.

Habillage : fonte.

Coloris : peint anthracite ou émaillée (voir coloris pages 195-198).

Départ des fumées : arrière.

Buse de départ : Ø 139 mm int., Ø 153 mm ext.

Décendrage latéral arrière gauche.

Livré avec une trémie charbon.



Carvin - Réf. 366701  
émaillé prune

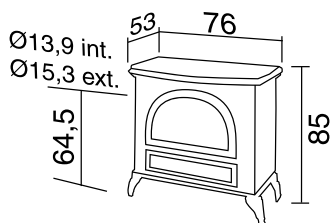

# PETIT CARVIN

**Réf. 366702 - 8 kW**

**Classe énergétique : F**

Volume corrigé chauffé : 90 à 240 m<sup>3</sup>.

Dimensions : H 78,5 x L 70 x P 46 cm.

Poids : 180 kg.

Distance du sol au-dessus de la buse de départ : 63,2 cm.

# CARVIN

**Réf. 366701 - 12 kW**

**Classe énergétique : F**

Volume corrigé chauffé : 200 à 450 m<sup>3</sup>.

Dimensions : H 85 x L 76 x P 53 cm.

Poids : 260 kg.

Distance du sol au-dessus de la buse de départ : 64,5 cm.





# REVIN BC1

Bois/Charbon

Réf. 366718 - 8 kW  
Classe énergétique : F

Volume corrigé chauffé : 125 à 290 m<sup>3</sup>.  
Dimensions : H 72 x L 64 x P 48 cm.  
Poids : 185 kg.

Puissance au bois : 8 kW  
Combustible : bûches jusqu'à 33 cm.  
Chargement : avant, dessus et latéral.

Puissance au charbon : 8 kW  
Combustibles : anthracite 20/30 ou boulets.  
Chargement : dessus et latéral.

**Régulation thermostatique.**

Corps de chauffe : fonte.  
Habillage : fonte.  
Coloris : peint anthracite.

Départ des fumées : arrière.  
Distance du sol au-dessus  
de la buse de départ : 57,6 cm.  
Buse de départ : Ø 153 mm ext.

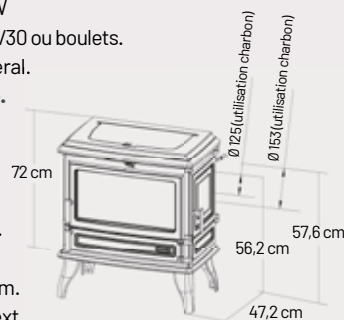

# REVIN BC2

Bois/Charbon

Réf. 366719 - 10,7 kW Bois et 10,2 kW Charbon  
Classe énergétique : F

Volume corrigé chauffé : 165 à 390 m<sup>3</sup>.  
Dimensions : H 79 x L 70 x P 48 cm.  
Poids : 205 kg.

Puissance au bois : 10,7 kW  
Combustible : bûches jusqu'à 33 cm.  
Chargement : devant, dessus et latéral.

Puissance au charbon : 10,2 kW  
Combustibles : anthracite 20/30 ou boulets.  
Chargement : dessus et latéral.

**Régulation thermostatique.**

Corps de chauffe : fonte.  
Habillage : fonte.  
Coloris : peint anthracite.

Départ des fumées : arrière.  
Distance du sol au-dessus  
de la buse de départ : 63,1 cm.  
Buse de départ : Ø 153 mm ext.

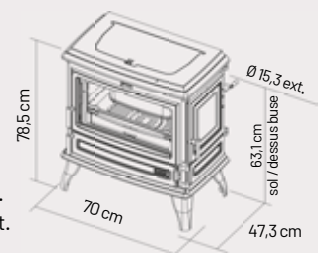





### Caractéristiques communes aux Petit Godin :

- Chargement dessus.
- Feu continu, bûches verticales.
- Haut rendement.
- Corps de chauffe : fonte.
- Habillage : acier émaillé + fonte émaillée ou peint anthracite.
- Intérieur : béton réfractaire.
- Décendrage avant.
- Coloris : fût en toile émaillée noir brillant et éléments en fonte émaillée (voir coloris pages 195-198).
- Départ des fumées : 2 positions arrière.



# PETIT GODIN

## Bois/Charbon

Réf. 3727 - 10 kW  
Classe énergétique : F

Volume corrigé chauffé : 200 à 480 m<sup>3</sup>.  
Dimensions : H 94 x L 59 x P 48 cm.  
Poids : 100 kg.

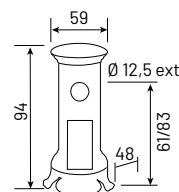

Combustibles : bûches jusqu'à 50 cm, anthracite 20/30 ou boulets.  
Distance du sol au-dessus de la buse de départ : 61 ou 83 cm.  
Buse de départ : Ø 125 mm ext.

# PETIT GODIN

## Bois/Charbon

Réf. 3726 - 7 kW  
Classe énergétique : F

Volume corrigé chauffé : 90 à 240 m<sup>3</sup>.  
Dimensions : H 77 x L 59 x P 48 cm.  
Poids : 90 kg.  
Combustibles : bûches jusqu'à 33 cm, anthracite 20/30 ou boulets.  
Distance du sol au-dessus de la buse de départ : 43 ou 66 cm.  
Buse de départ : Ø 125 mm ext.

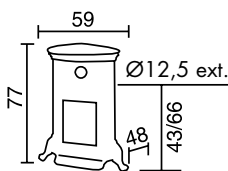

Réf. 3720-A



# PETIT GODIN

Bois/Charbon

Réf. 3720-A - 5 kW

Classe énergétique : E

Volume corrigé chauffé : 70 à 190 m<sup>3</sup>.

Dimensions : H 76 x L 41 x P 41 cm.

Poids : 60 kg.

Combustibles : bûches jusqu'à 40 cm,  
anthracite 20/30 ou boulets.

Distance du sol au-dessus  
de la buse de départ : 46 ou 68 cm.

Buse de départ : Ø 97 mm ext.

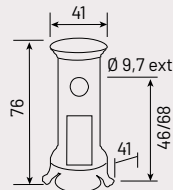

Réf. 3721-A



Réf. 3721-A - 10 kW

Classe énergétique : F

Volume corrigé chauffé : 200 à 480 m<sup>3</sup>.

Dimensions : H 94 x L 53 x P 53 cm.

Poids : 105 kg.

Combustibles : bûches jusqu'à 50 cm,  
anthracite 20/30 ou boulets.

Distance du sol au-dessus  
de la buse de départ : 60,5 ou 83 cm.

Buse de départ : Ø 125 mm ext.

Existe aussi

en version bois

voir pages 118 à 122.

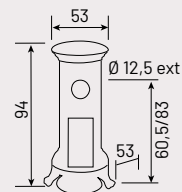

# BELLE ÉPOQUE

Bois/Charbon

Réf. 3736 - 5 kW

Classe énergétique : E

Volume corrigé chauffé : 70 à 190 m<sup>3</sup>.

Dimensions : H 89 x L 40 x P 47 cm.

Poids : 98 kg.

Combustibles : bûches jusqu'à 38 cm, anthracite 20/30 ou boulets.

Chargement dessus.

Feu continu, bûches verticales.

Haut rendement.

Corps de chauffe : fonte.

Habillage : acier émaillé + fonte émaillée ou peint anthracite.

Intérieur : béton réfractaire.

Décendrage avant.

Coloris : fonte émaillée vert majolique ou bleu majolique.  
(voir coloris pages 195-198).

Départ des fumées : 2 positions arrière.

Distance du sol au-dessus de la buse de départ : 56,5 ou 78,5 cm.

Buse de départ : Ø 97 mm ext.

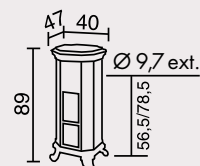

# ARIÉGEAIS

Charbon

## Caractéristiques communes aux Ariégeois :

Corps de chauffe : fonte.  
Habillage : acier émaillé.  
Coloris : peint anthracite avec décor en acier émaillé.  
(voir coloris pages 195-198).  
Départ des fumées : arrière.  
Décendrage supérieur latéral gauche.  
Livré sans trémie charbon, en utilisation à travers la masse uniquement.  
Buse de départ : Ø 125 mm ext.



**Réf. 3708 - 7 kW**

**Classe énergétique : E**

Volume corrigé chauffé : 90 à 240 m<sup>3</sup>.  
Dimensions : H 70 x L 59 x P 36 cm.  
Poids : 130 kg.  
Combustibles : anthracite 20/30 ou boulets.  
Chargement : devant ou dessus.  
Distance du sol au-dessus de la buse de départ : 56,5 cm.

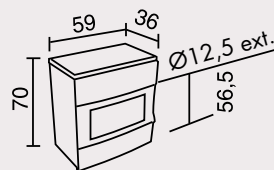

**Réf. 3753 - 9,8 kW**

**Classe énergétique : E**

Volume corrigé chauffé : 200 à 480 m<sup>3</sup>.  
Dimensions : H 76 x L 74 x P 43 cm.  
Poids : 175 kg.  
Combustibles : anthracite 10/20 et 20/30 (pour combustion en couche mince) ou boulets.  
Grande taque de chargement.  
**Régulation thermostatique.**

Distance du sol au-dessus de la buse de départ : 57 cm.

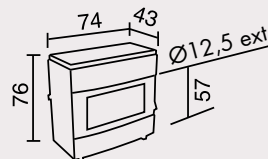



# CHAMONIX

## Bois/Charbon

**Réf. 3147 - 9,7 kW**

**Classe énergétique : F**

Volume corrigé chauffé : 130 à 330 m<sup>3</sup>.

Dimensions : H 110 x L 74 x P 50 cm.

Poids : 180 kg.

Combustibles : bûches jusqu'à 45 cm ou boulets défumés 20/30 g.

### Régulation thermostatique.

Corps de chauffe : fonte et béton réfractaire.

Habillage : fonte et acier peint anthracite.

Coloris : peint anthracite avec décors en acier émaillé.

(voir coloris et décors pages 195-198).

Départ des fumées : arrière ou dessus.

Distance du sol au-dessus de la buse de départ arrière : 103 cm.

Livré avec une trémie charbon.

Buse de départ : Ø 180 cm ext.

### Réserve à bûches + four.

**Options :** Porte verre four - **Réf. 0167**, pour les Chamonix - **Réf. 3147**

pour utilisation en four à pizza (livrée séparément : à monter).

Four : H 20 x L 44 x P 29 cm.

Sur les **Réf. 3147** : porte laitonée en option.

